

BETTO

Technology Drive Future

BEITTO-CORPORATION



公司介绍

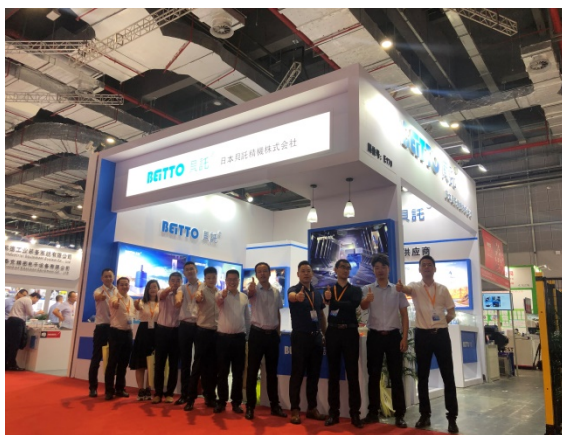

浙江贝托传动科技有限公司

ISO9001: 2015质量体系认证; ISO14001:2015环境体系认证;
职业健康安全管理体系认证; 知识产权贯标体系认证; IATF16949质量管理体系

公司介绍

名称：浙江贝托传动科技有限公司

注册资金：5000万人民币

厂房面积：16000+12000M²

员工人数：70人+90人

产能：年产20万台行星减速机
+3万台谐波减速器

经营范围：传动设备、行星减速机、谐波减速器、电机、减速机应用产品及齿轮零部件，机器人系统及配件的研发、制造、销售；自产产品的销售及售后服务。



公司地理位置

BEITTO貝託公司主要从事高精度行星减速机、机器人用谐波减速器的研发，生产，为客户提供最优质的产品服务。

公司始终坚持日本机电尖端研发技术，坚承着日本细致考究的生产工艺，利用领先的设计开发技术研究新产品，实现产品结构更新换代的优化和升级。

所在城市—浙江省平湖市国家经济技术开发区，全省唯一一个经省政府批准的日商投资区、国家（嘉兴）机电元件产业园和国家火炬计划平湖光机电产业基地核心区，平湖市地处中国经济最具活力的长江三角洲地区，位于浙江省东北部，东邻中国经济、金融、信息中心—上海市，南濒杭州湾。全市陆地面积537平方公里，海域面积1086平方公里，海岸线27公里。总人口80万。



公司组织架构

浙江贝托传动科技有限公司组织架构图

总经理、各部门长、技术人员等在外企从业减速机行业20余年
公司采用日本丰田精益生产管理模式

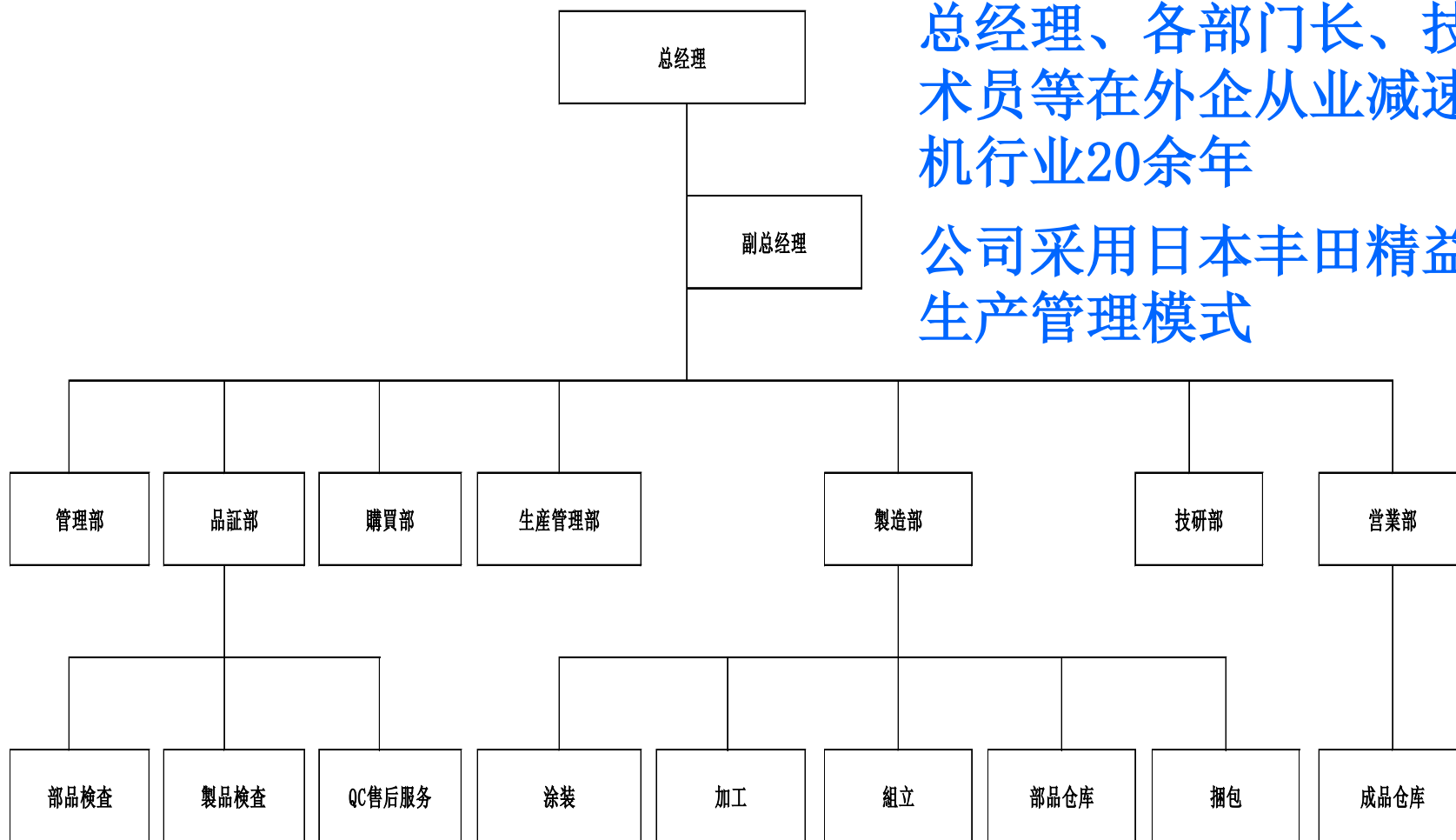

公司品质保证体系

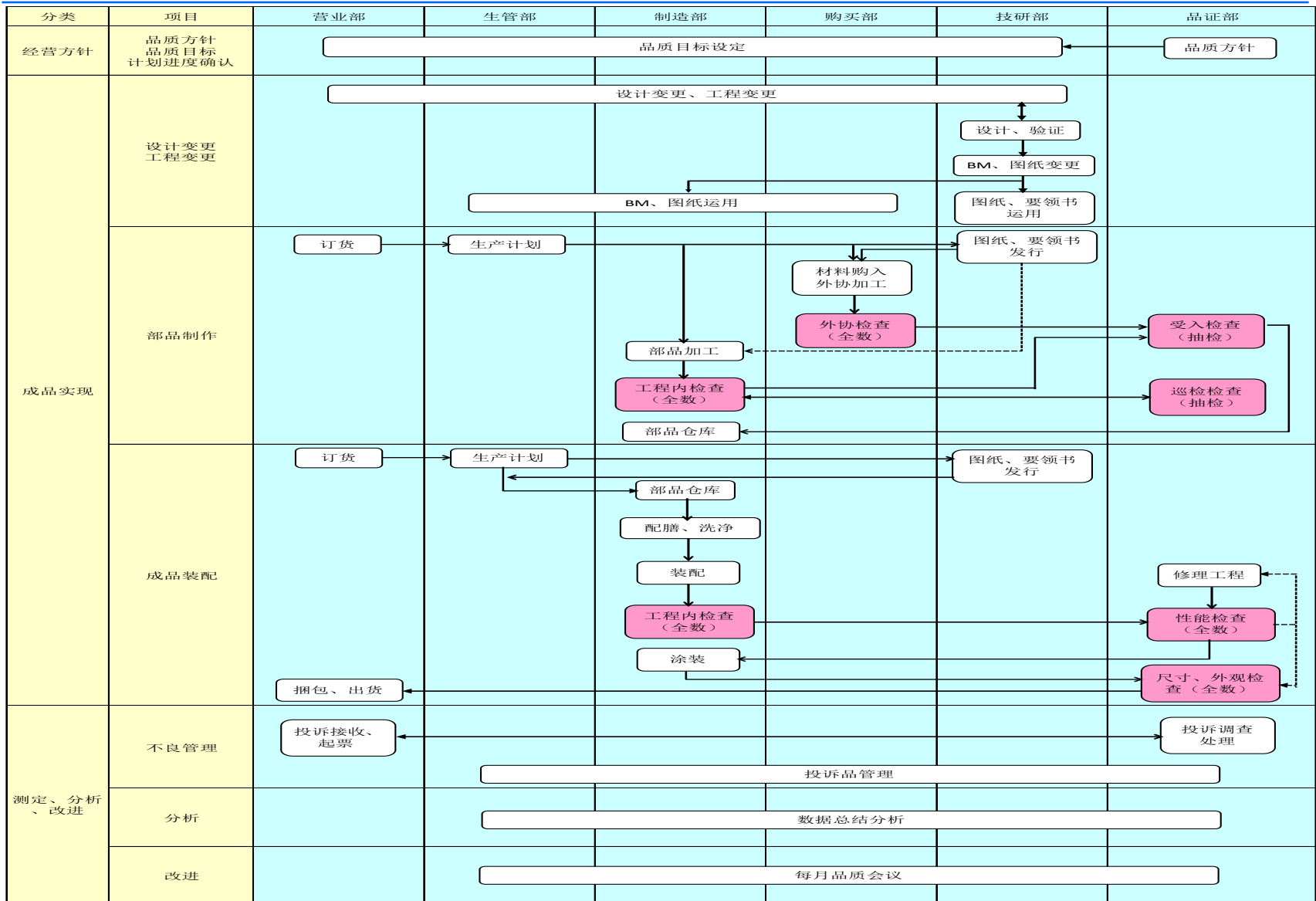

产品系列1（行星减速机042~235型号）

打造具有国际竞争力； 标准系列产品

贝托坚持战略引领，不断提高设计理念，创新，创造出一代又一代的，具有高可靠性，高精度，高扭矩，高寿命，大速比，小体积的优质产品，广泛应用于机器人，航空航天设备，数控机床，半导体制造设备，精密机械自动化控制设备，印刷行业，自动包装机行业，工业自动化行业领域等。

公司将不遗余力，精益求精，成为精密行星减速机的专业制造商，引领传动行业之最，冲向国际传动舞台。

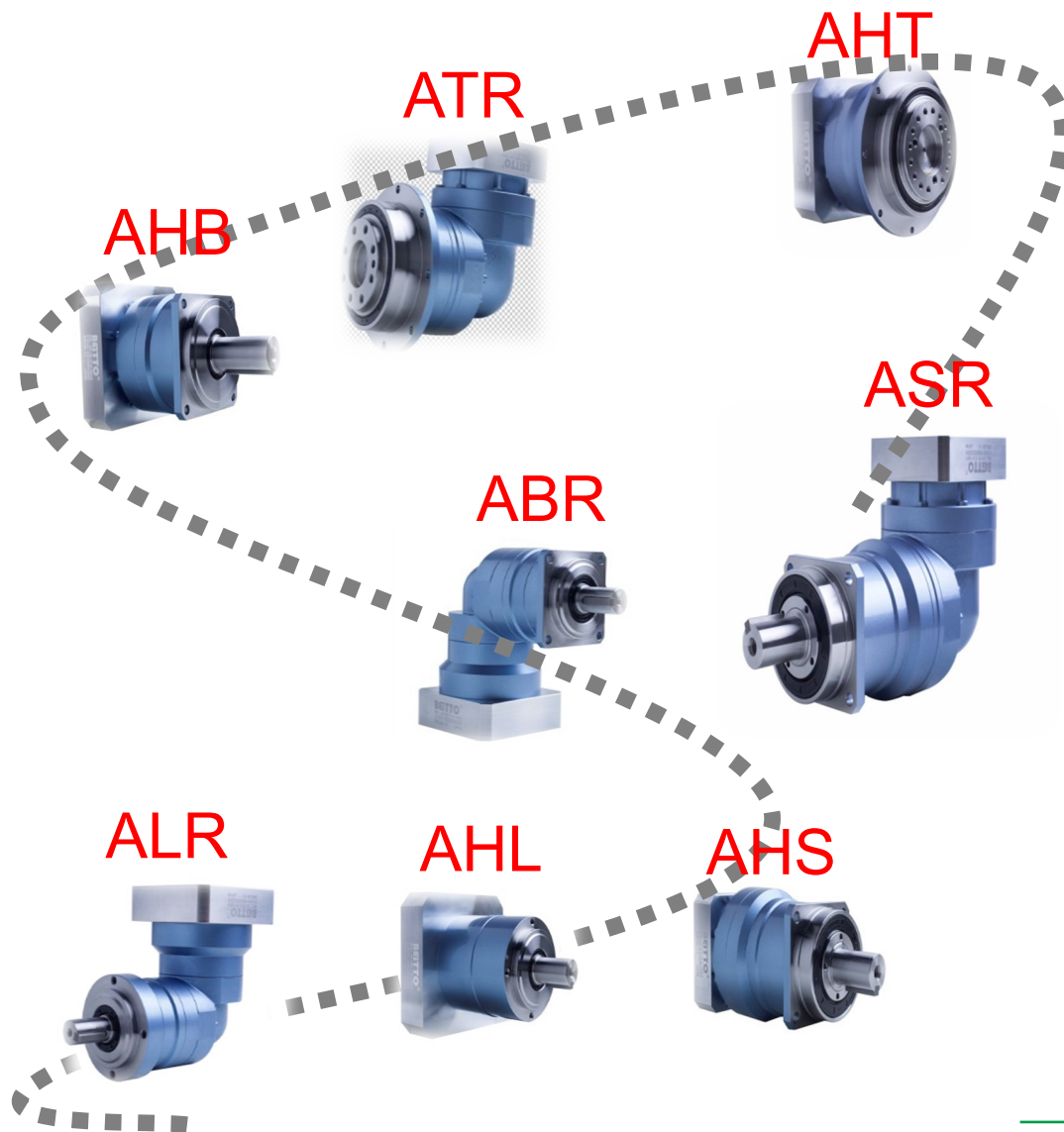

行业定制
系列



产品系列2（适用于不同工况 不同行业）

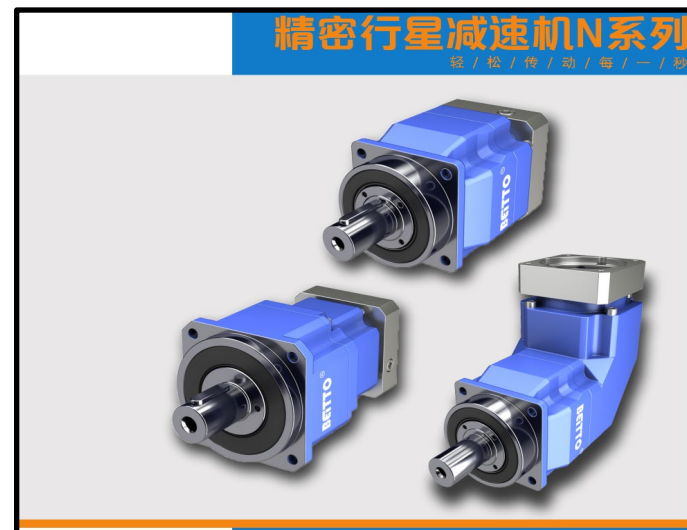

1. 采用大口径的交叉滚子法兰型：AHG系列
更多的适用于精雕机、DELTA并联机械手等
2. 高安全系数的媲美德系：N系列
适用于高扭矩 高刚性的特殊行业
3. 一入双出系列：TD系列
适用于特殊工况，水平同时输出等。
4. 不同行业专门定制系列：
木工 地铁闸机等

产品系列3（谐波减速器14-45型号）

2024 版

BETTO 貝託®

精密谐波减速器
轻 / 松 / 传 / 动 / 每 / 一 / 秒

浙江贝託传动科技有限公司
ZHEJIANG BETTO TRANSMISSION TECHNOLOGY CO., LTD

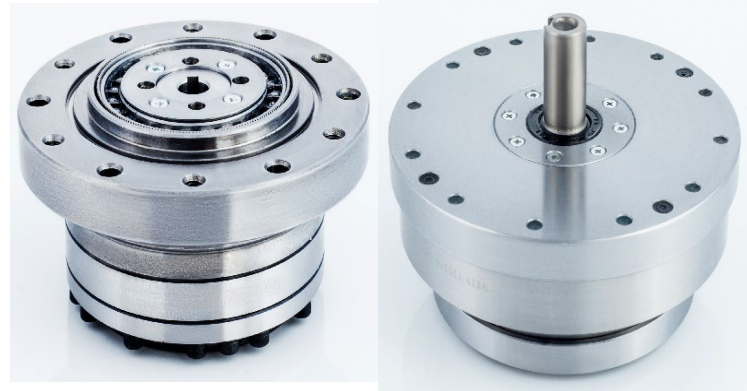
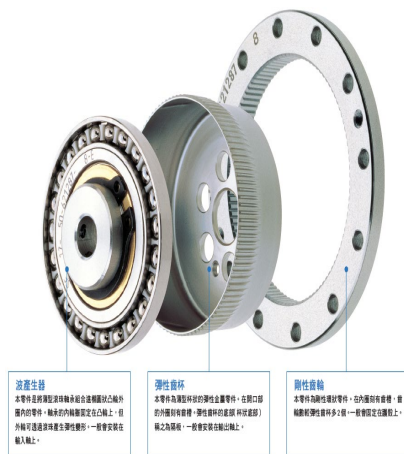
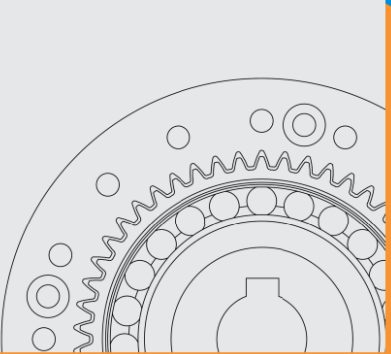

谐波减速器按照外齿轮的结构形状可分为杯形、中空形与筒形三大类，每一类又根据外齿轮的长度又分为标准长度和短筒两种型号。

I型：标准型，输入轴与椭圆凸轮内孔配合，通过螺钉紧固或平键连接。

II型：十字滑块联轴节型，输入轴与凸轮采用十字滑块联轴节连接。

III型：中空轴型，输入端部件与中空椭圆轴通过螺钉连接。

IV型：实心轴输入型，轴直接与伺服电机连接。



取得荣誉

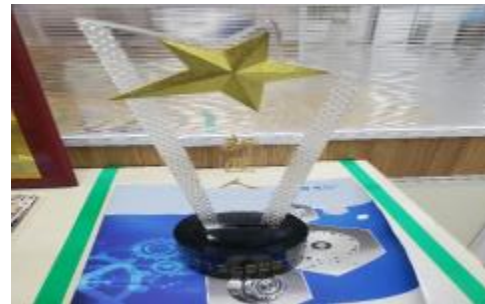

2018年至今先后取得了：
浙江省科技型中小企业、嘉兴市级高新技术企业研究开发中心、浙江省高新技术企业研究开发中心、张江长三角科技园新匠人、国家级高新技术企业、嘉兴市首台套、省专精特新企业等荣誉。

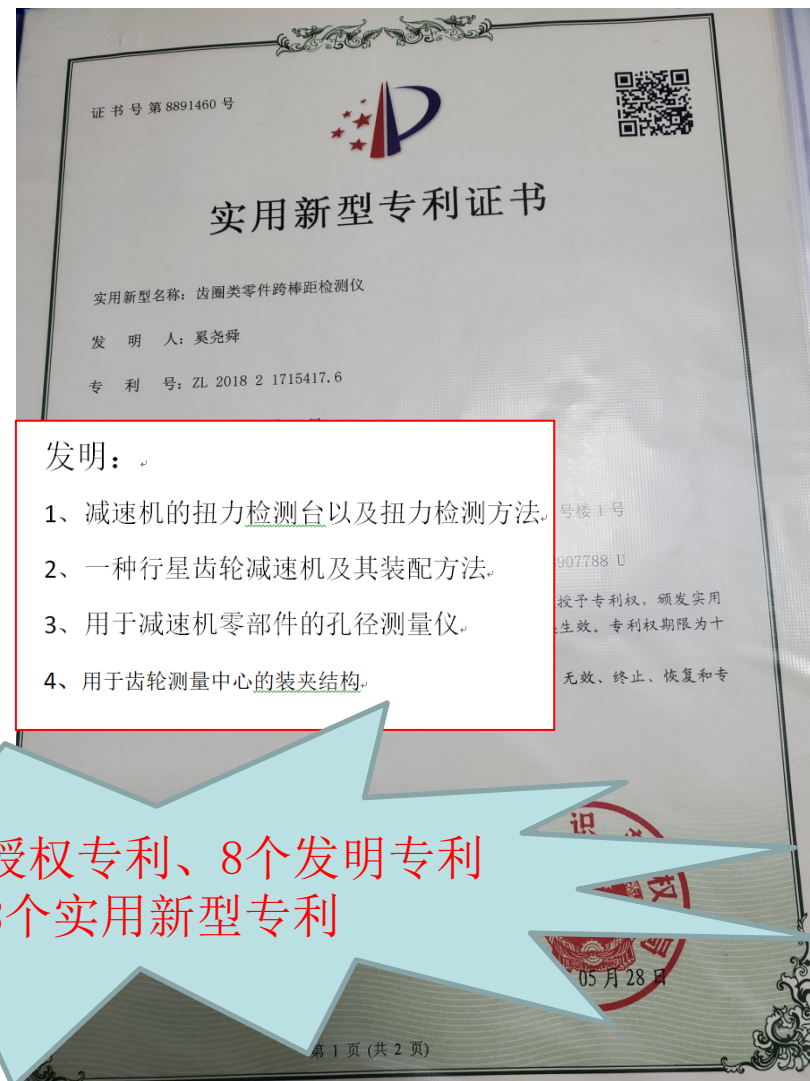
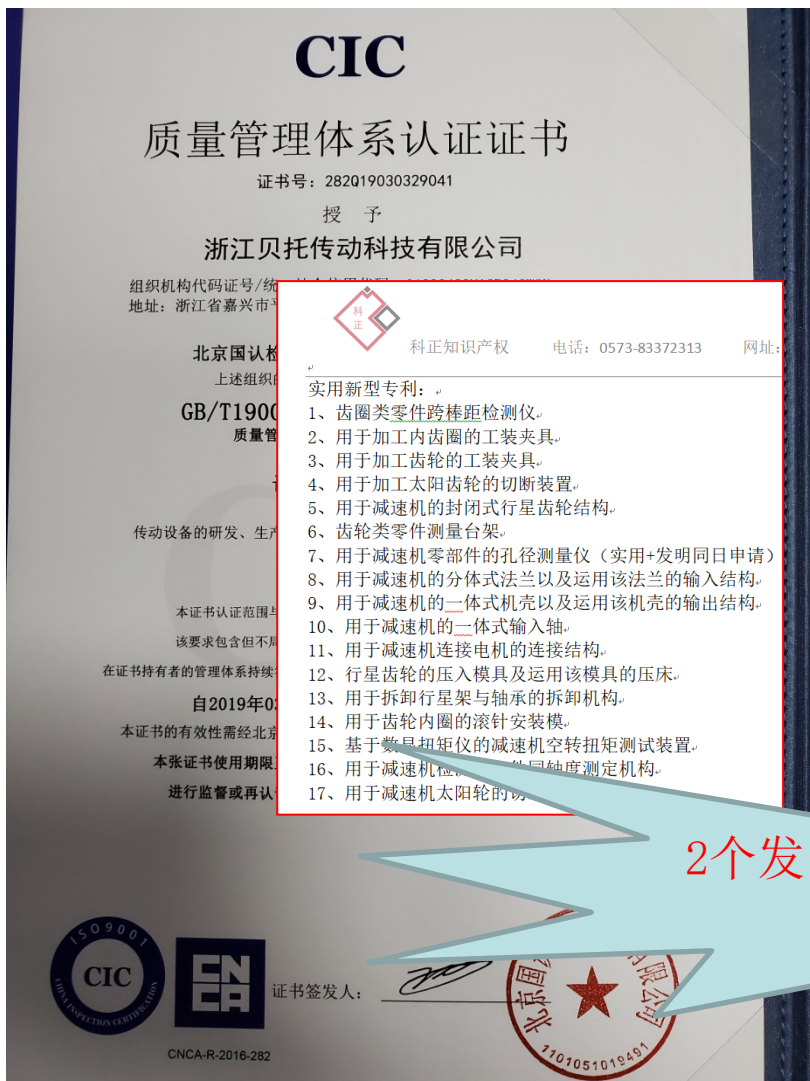

2个发明授权专利、8个发明专利
38个实用新型专利

生产设备1（核心厂区）



1. 数控滚齿机：日本卡西富基 日本滨井 德国科普菲尔 4台
2. 数控车齿机：日本卡西富基 1台
3. 数控插齿机：中德合资LLS 3台
4. 数控车床：日本津上 6台 日本大隈1台
5. 数控加工中心：日本OKK 润地1台
6. 数控磨床：日本津上 1台 谐波专用珩磨机 谐波专用抛丸机
谐波专用凸轮磨

生产设备2（CNC加工厂区）



1. CNC加工中心：45台（FANUC 台湾友佳）
2. CNC车床：30台（日本津上 台湾程泰）

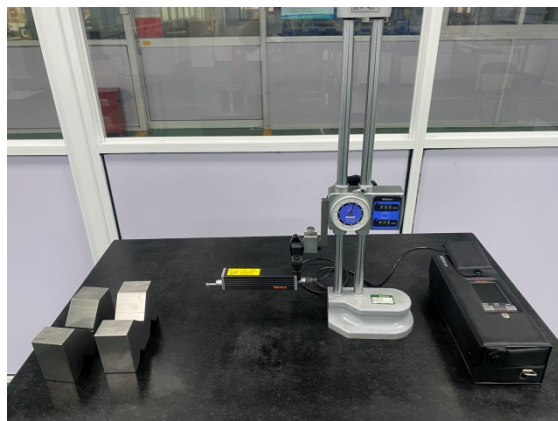
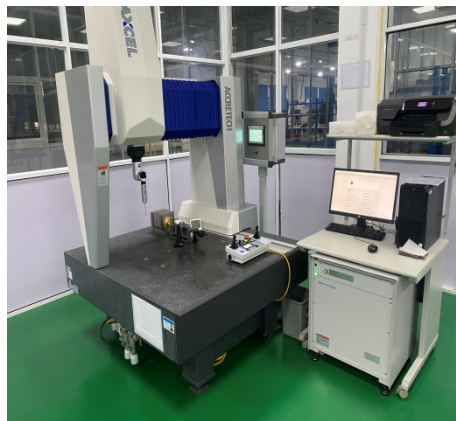

1. 东京精密、德国蔡司三坐标
2. 日本三丰轮廓仪、日本三丰粗糙度仪
3. 硬度计、投影仪
4. 日本大阪精密齿形检测仪、精达齿形检测仪

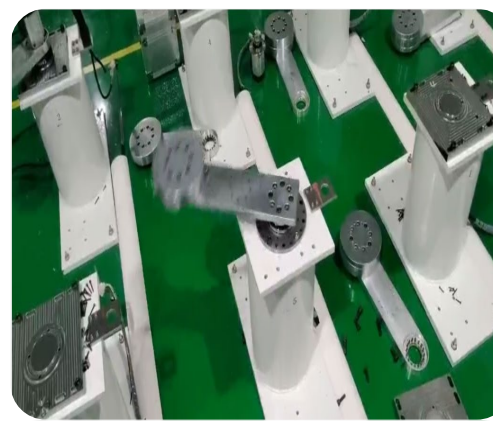
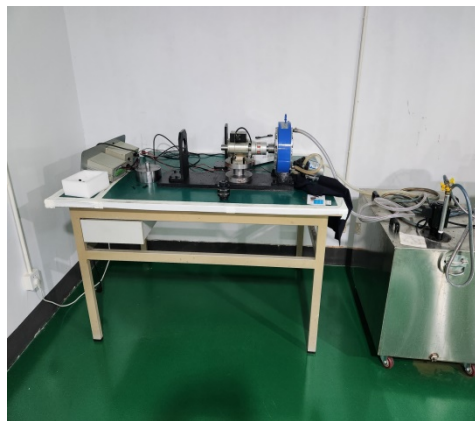
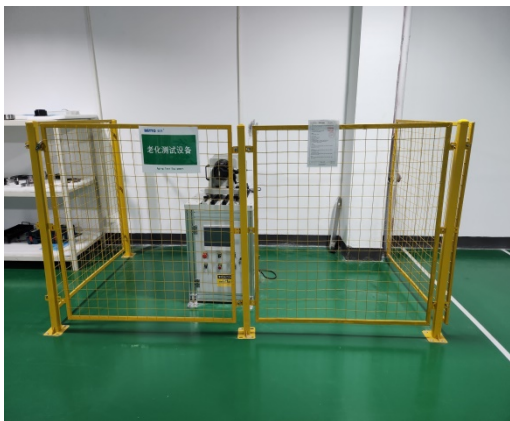

1. 行星效率测试机
2. 谐波老化测试机、行星老化测试机
3. 行星减速机综合测试台
4. 谐波减速器综合测试台

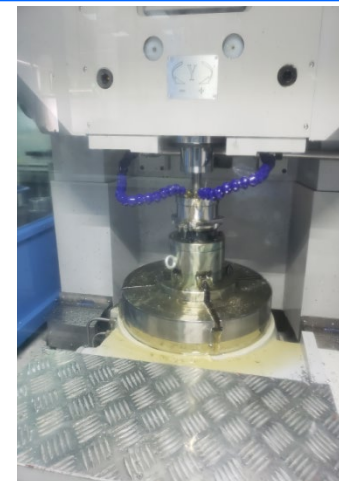

滚齿加工

插齿加工



检测中心、数字化监测显示屏



一般检测



装配区



仓库 包装区



工单编号	产品名称	计划数	实际数	生产进度
23090256-2023091226288	AHT-110-20-53-28/22-414	10	0(0%)	
23090255-2023091226287	AHT-110-10-53-28/22-414	20	0(0%)	
23090285-2023091226308	AHT-110-10-53-19-303	2	0(0%)	
23090254-2023091226286	AHT-690-5-53-19-303	80	0(0%)	
23090253-2023091226285	AHT-064-10-53-14-211	60	0(0%)	
23090274-2023091226276	AHG-140-5-53-40/42-601	4	0(0%)	
23090267-2023091226293	AHG-100-40-53-19-303	4	0(0%)	
23090273-2023091226275	AHG-075-5-53-28/24-402	4	0(0%)	



加工现场、生产效率数字化管控

成品出货检查区

贝托技术优势 (小模数齿轮业内顶尖加工精度)

▼确立齿轮加工精度

⇒OB径 $\pm 3 \mu m$

实现背隙 3分以下

根据初期磨损对策、经过数年变化后也能确保背隙

▼齿顶初期磨损对策的实施

⇒齿轮表面粗糙度 $\pm 1 \mu m$ 以内

批量稳定性高

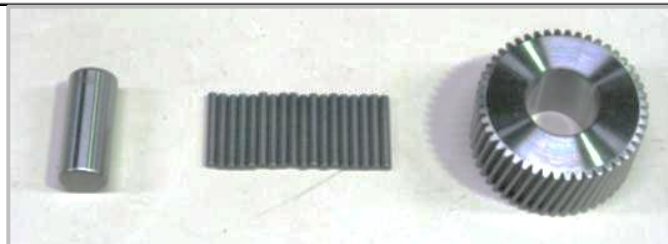
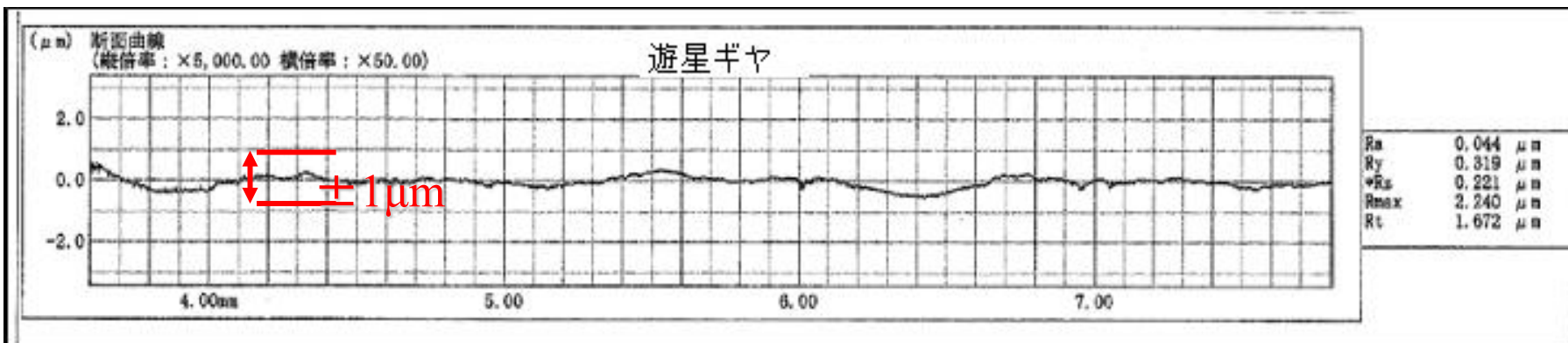

滚针
公差幅 3μ

滚针轴承PIN
公差幅 3μ

行星齿轮
公差幅 6μ

满滚针轴承, 间隙小, 刚性好

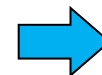

ASSY
组合公差幅 15μ

即时经营
即时服务

运营概要

自律化

强化生产模式

石家庄

山东

西安

江苏

武汉

杭州

沈阳

上海

广州

深圳

1. 面向整个中国市场产品的供货能力

2. 6个分公司形式的办事处
20个以上代理商

· 不做终端，代理商走货的经营模式



A. 本体备货 1天

B. 零部件备货 3天

C. 无备货 15天

D. 非标定制 35天

展会信息（2020年）

数量	展会名称	时间
1	2020CME中国机床展 上海（工厂参展）	2月25日—28日
2	2020第23届济南国际机床展览会（代理商参展）	3月12日—15日
3	2020第28届中国欧亚国际工业博览会（西安）（代理商参展）	3月12日—15日
4	第21届深圳国际机械制造工业博览会（工厂参展）	3月28日—31日
5	2020第27届生活用纸和卫生用品国际科技展览会（南京）（代理商参展）	4月22日—24日
6	SNEC第14届（2020）国际太阳能光伏与智慧能源（上海）大会暨展览会（代理商参展）	5月25日—27日
7	第15届中国国际机床工具展览会（工厂参展）	5月18日—22日
8	2020第19届中国国际装备制造业博览会（沈阳）（代理商参展）	9月1日—5日
9	第22届中国国际工业博览会（工厂参展）	9月17日—21日
10	第8届中国国际全印展（上海）（代理商参展）	10月12日—16日
11	大湾区展会（深圳）（工厂参展）	11月
12	江苏展会（代理商参展）	
13	广州展会（代理商参展）	

展会照片 (2020年)

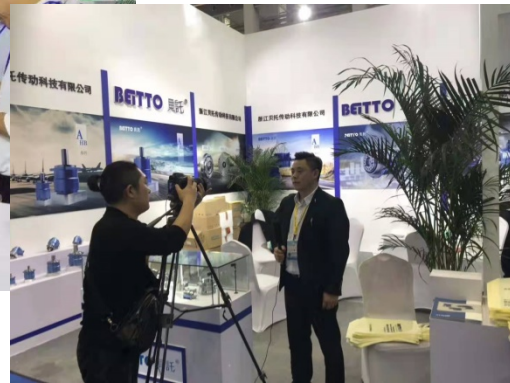

运用行业1（行星减速机）

印刷机



龙门机器人



包装机



AGV小车



带式输送机



自动装箱机



装取料机器人

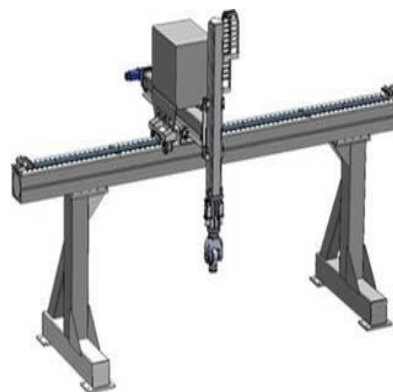

木工雕刻机



运用行业2（行星减速机）

模切机



经编机



激光切割机



弹簧机



雕刻机



自动串焊机



铝电池装配机



光伏设备切片机



运用行业3（谐波减速器）

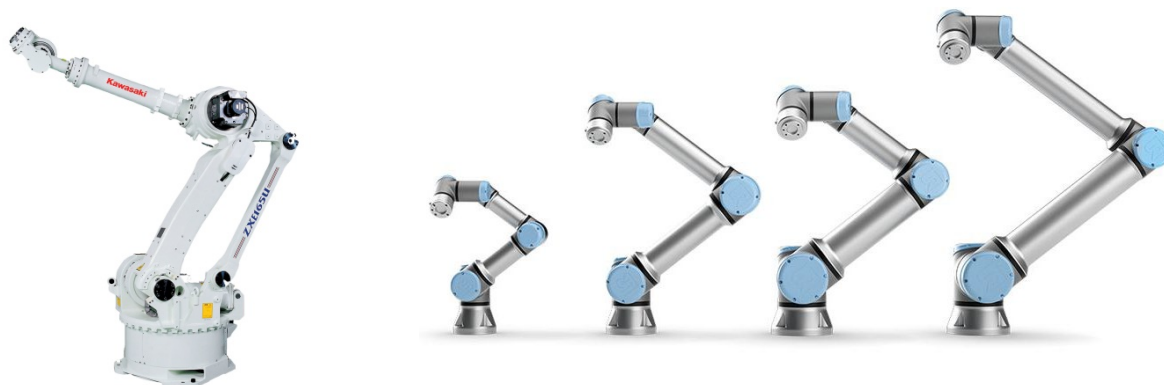

运用行业4（谐波减速器）

数控机床用机器人



半导体用机器人

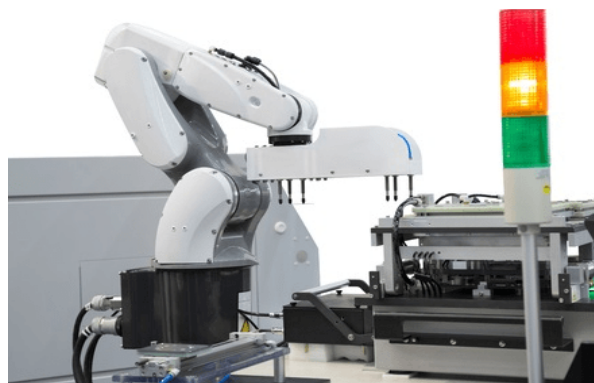

医疗器械用机器人



航空航天用机器人



光伏用机器人

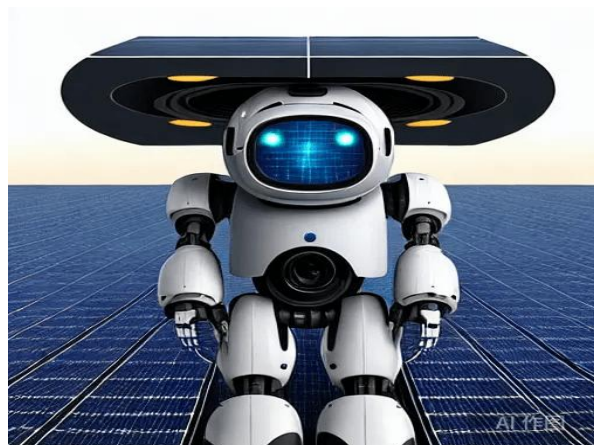

人形机器人



应用场景- 激光切割机

BETTO 貝託®



NHT-110-5&7 090-5&7 系列减速机

高功率光纤激光切割机，切管机专用机型

◆设备特性

金属平板工件切割，高效率，
高品质，高可靠性，高精度，
高柔性，强大加工能力，广泛应用各行各业。

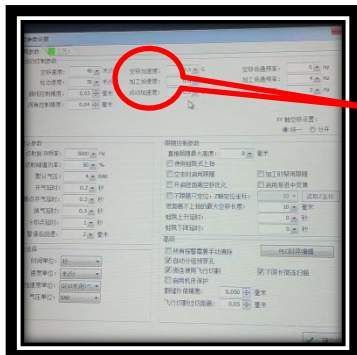
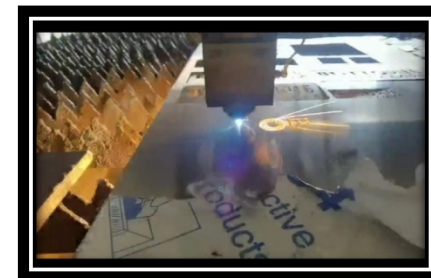

加速度
1

加速度
0.8

加速度
0.6

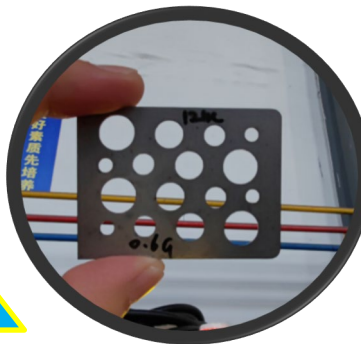

应用场景-Delta 并联机器人

BETTO 貝託®



AHG-N系列减速机 DELTA并联机器人专用机型

◆设备特性

速度快、精度高、性能稳定、
高柔性化、易用性强。



蜘蛛手机器人装箱机



应用场景-模切，包装，印刷，铝型材

BETTO 貝託®

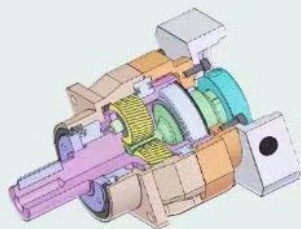

NHB-115&NHS-140 系列减速机

高速模切机 铝型材加工设备专用机型

◆设备特性

高速度，高精度，高刚性，稳定性好，
多功能全伺服控制。

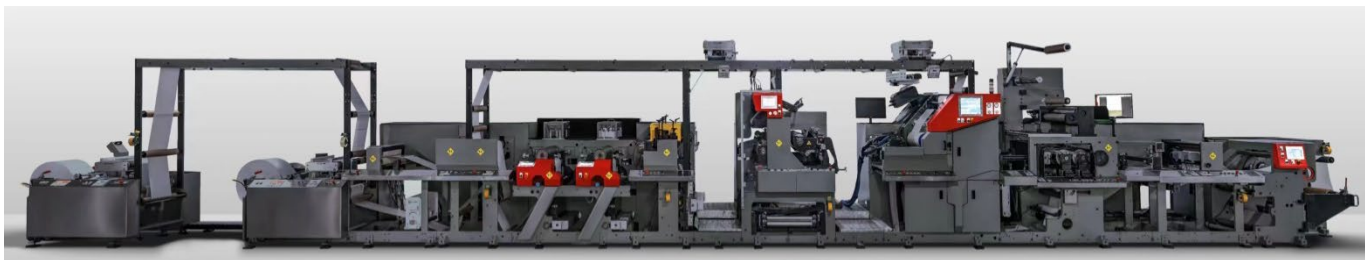
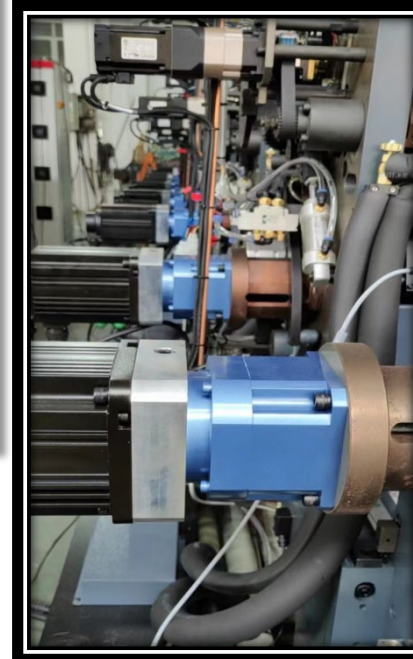

合作客户案例1

大富科技



华为科技



大族激光



神特弹簧



华铭智能



无锡奥特维



合作客户案例2

沈阳新松



大连连城



安川机器人



辽宁鑫达



江松科技



苏州灵猴机器人



BETTO 貝託[®]
Technology Drive Future

公司致力于研究与创造，生产符合时代的产品，以永续经营的理念，造福社会，以科技引领未来。